

# ИНСТРУКЦИЯ ПО УСТАНОВКЕ И ЭКСПЛУАТАЦИИ ДУШЕВОЙ КАБИНЫ SR-86159

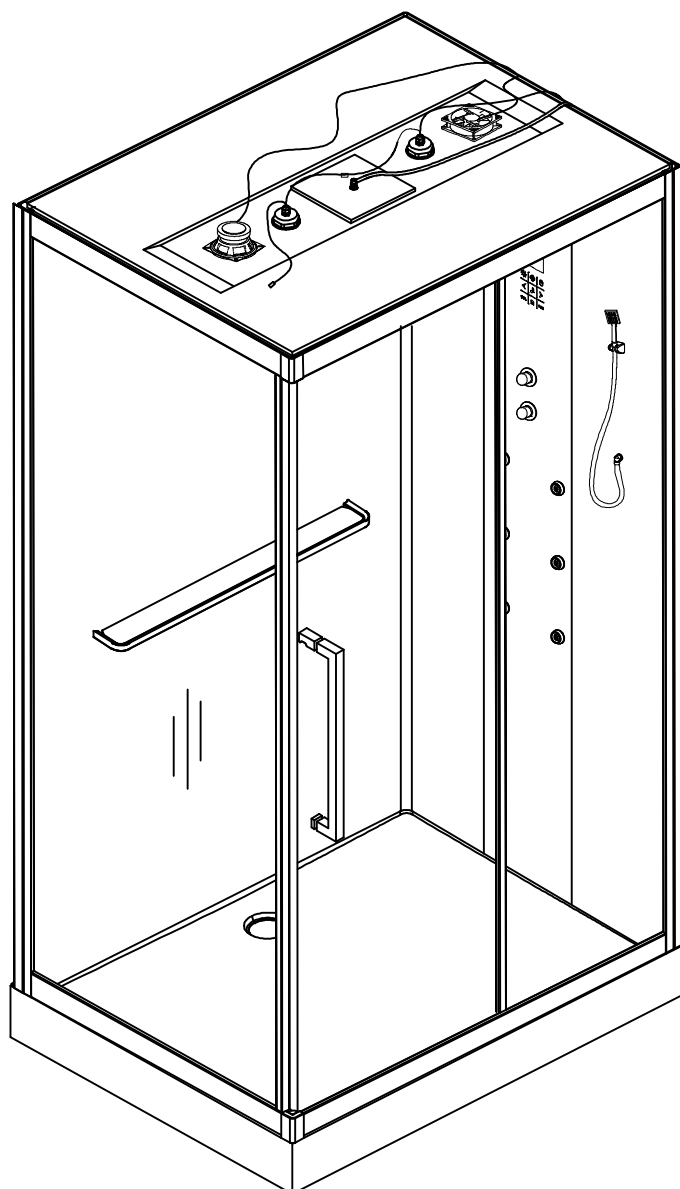

**ORANS**

[www.edelweiss.group](http://www.edelweiss.group)

## Предисловие

Уважаемые клиенты, благодарим Вас за выбор душевой кабины компании ORANS.

## Составляющие части кабины

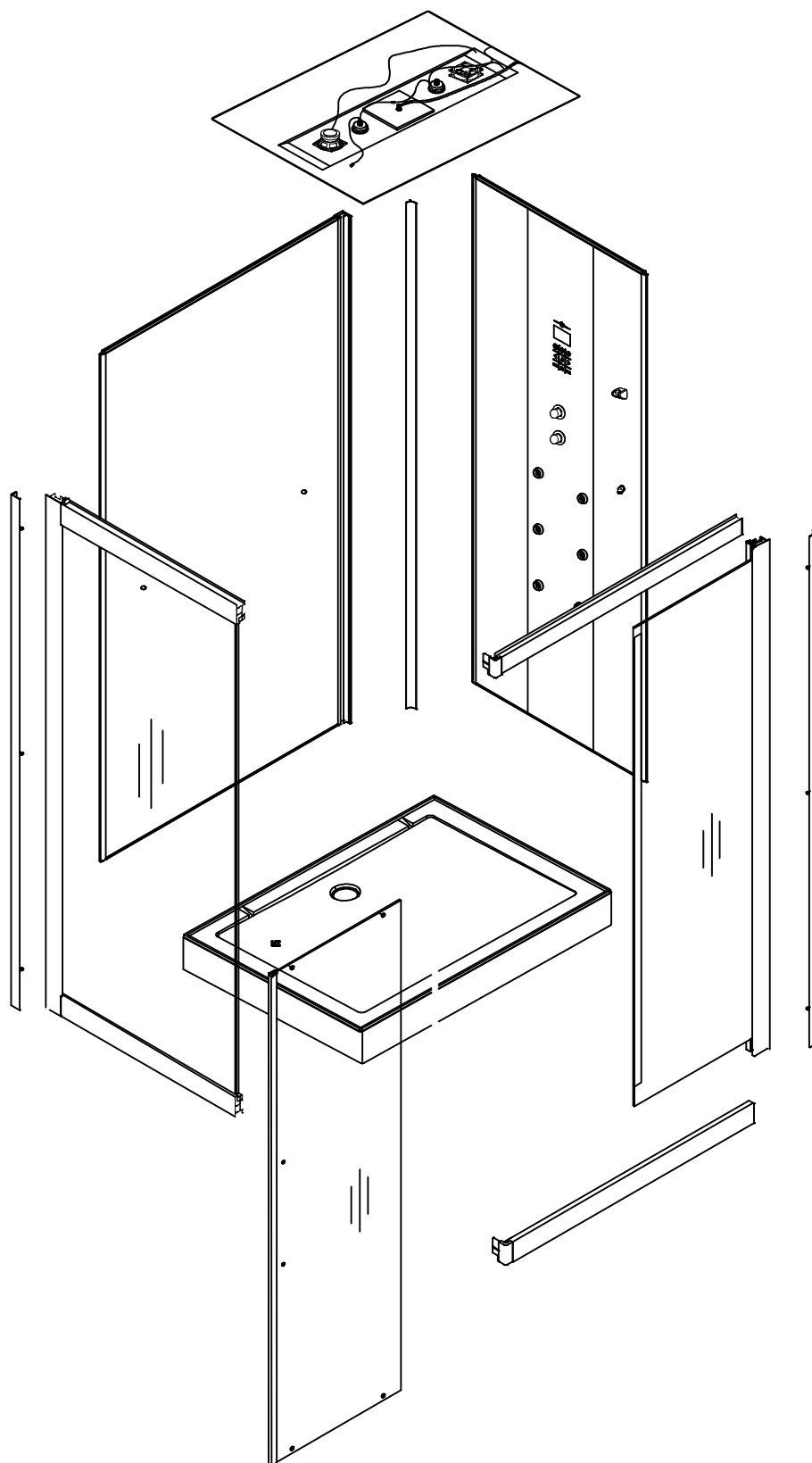

**Условное обозначение**

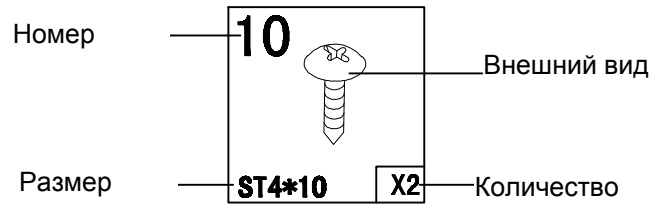

**Необходимый инструмент**

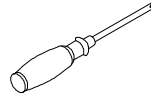
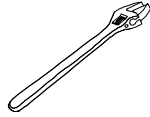
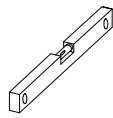

Уровень

Гаечный  
раздвижной ключ

Универсальная  
отвертка

Набор ключей  
шестигранников

Герметик-силикон

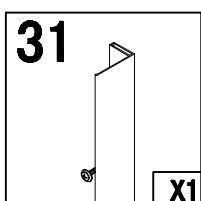
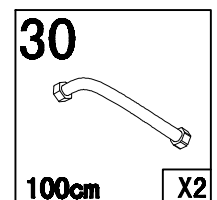
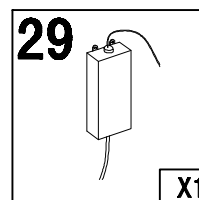
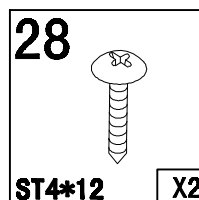
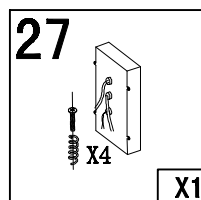
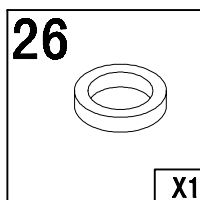
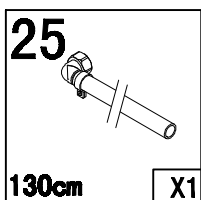
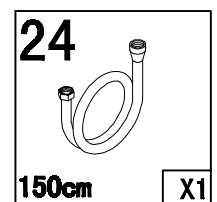
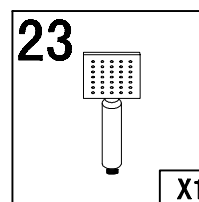
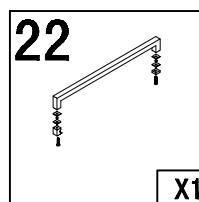
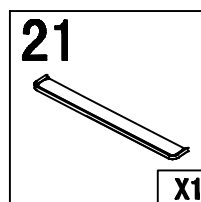
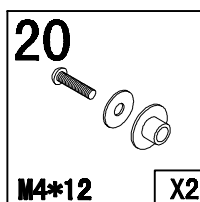
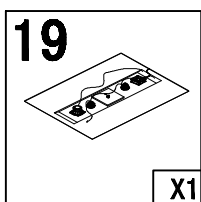
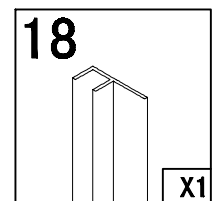
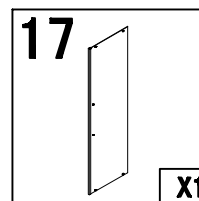
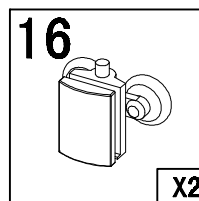
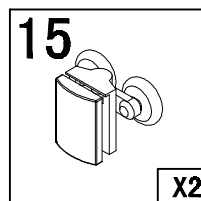
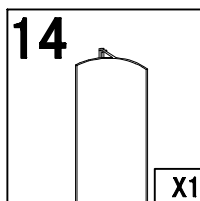
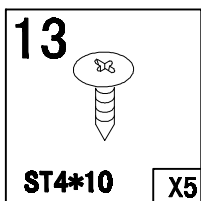
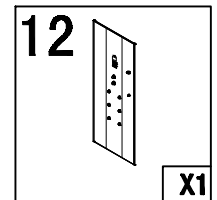
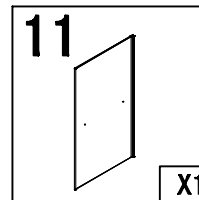
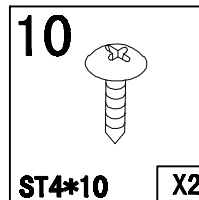
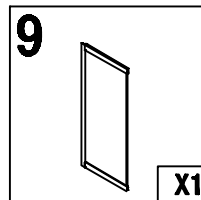
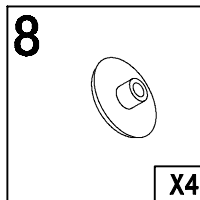
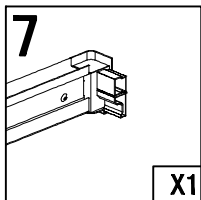
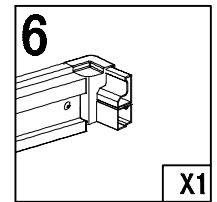
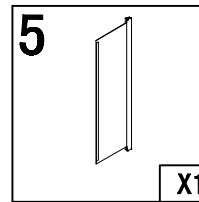
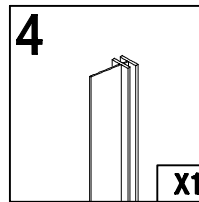
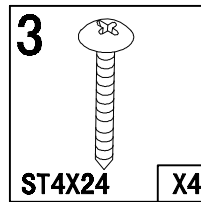
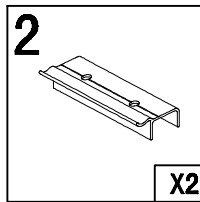
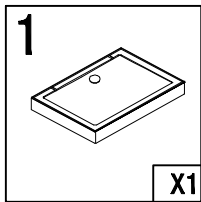

SR86159L

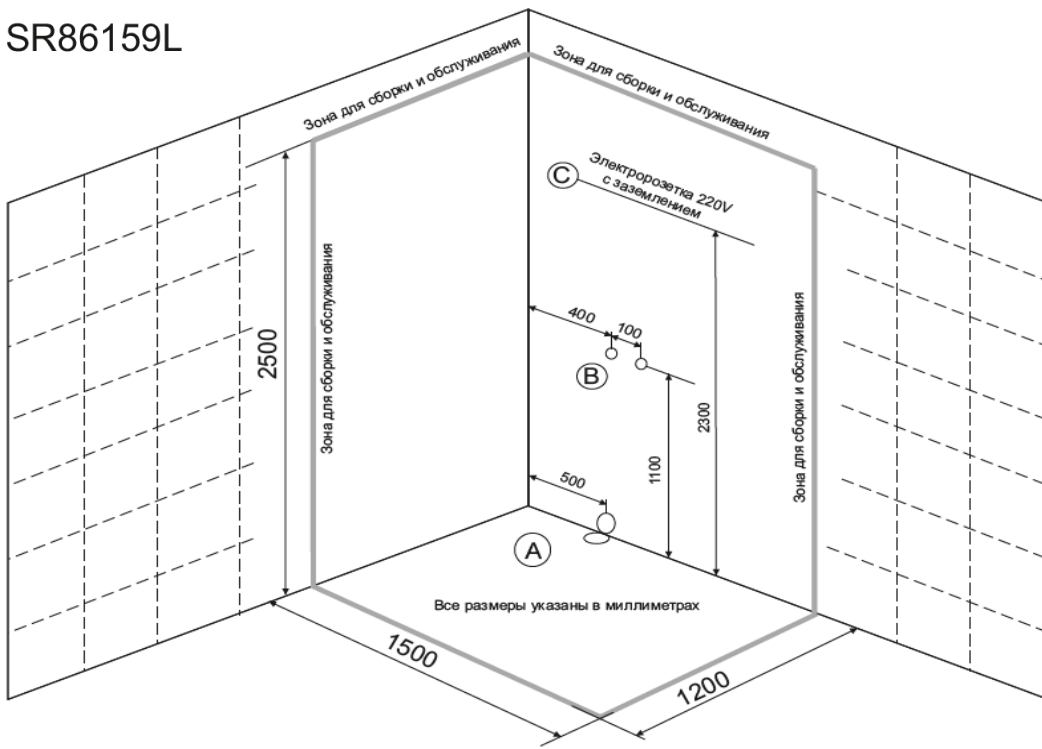

**Установка душевой кабины**

- A - вывод канализации
- B - вывод фитингов  $\frac{1}{2}$  и  $\frac{1}{2}$
- C - вывод электропитания

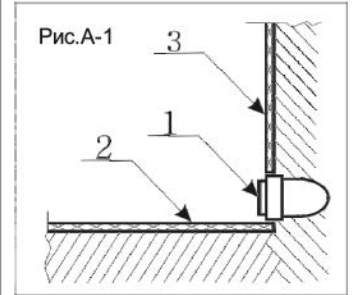

1. Вывод  $d 50$
2. Пол плитка
3. Стена плитка

SR86159R

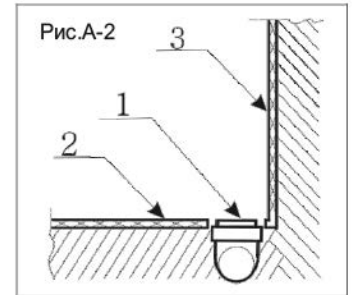
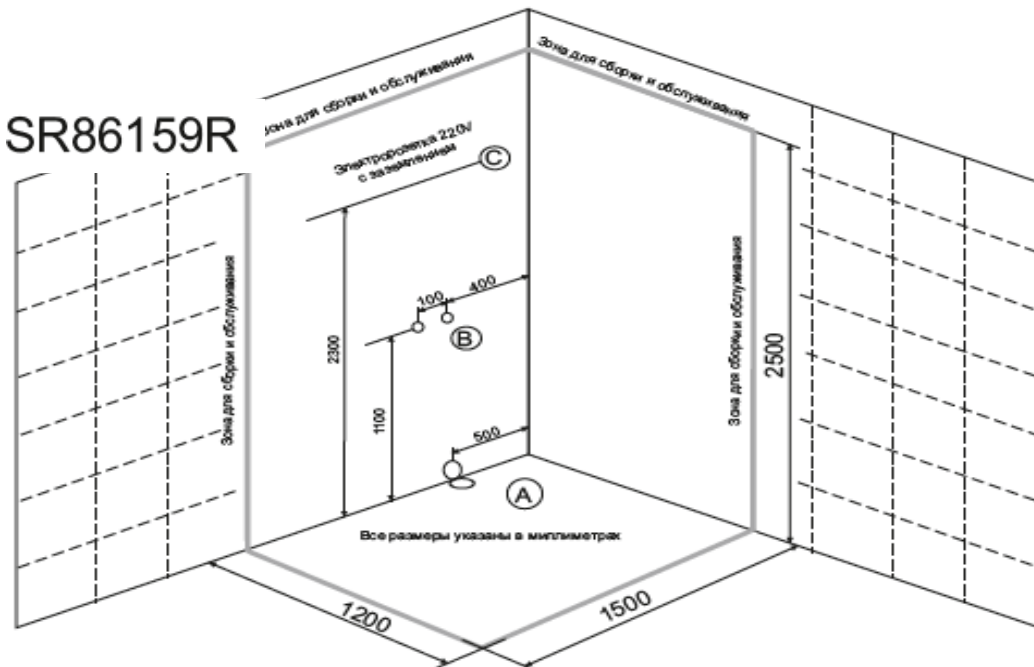

- (A) Сделать один вывод канализации
- (B) и два вывода воды (горячая и холодная)

**(A) - Вывод канализации устраивается в уровень с полом из стены (рис. А-1) или из пола (рис. А-2) под срез кафельной плитки.**

Если высота канализации не позволяет вывести на данную высоту вывод, то изготавливается подиум. Высота подиума зависит от высоты вывода канализации.

**(B) - Вывод фитингов горячей и холодной воды.**

Устанавливается угольник с бортиками, если коллектор в техническом шкафу имеет собственные вентили (Рис.В-1)

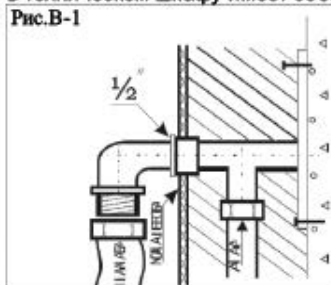

или устанавливаются угловые краны, если коллектор не имеет собственных вентилях (Рис.В-2)

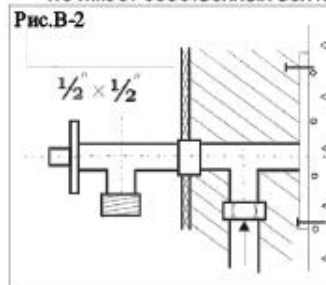

**(C) - Выводы электропитания.**

В электропитке дополнительно устанавливаются:

1. Устройство защитного отключения (УЗО) 16А с током утечки 30 мА
2. Автоматический выключатель 10А

### Процесс установки

(3)

#### Установка поддона

Поместите поддон в ту область помещения, где будет находиться душевая кабина. Убедитесь, что край поддона расположен максимально близко к стене. С помощью уровня и регулировочных винтов установите поддон так, чтобы он находился ровно горизонтальной плоскости и не качался из стороны в сторону. Зафиксируйте винты гаечным ключом. Проверьте, существует ли достаточное пространство для водосточных труб и для того, чтобы соединиться с дренажным отверстием.

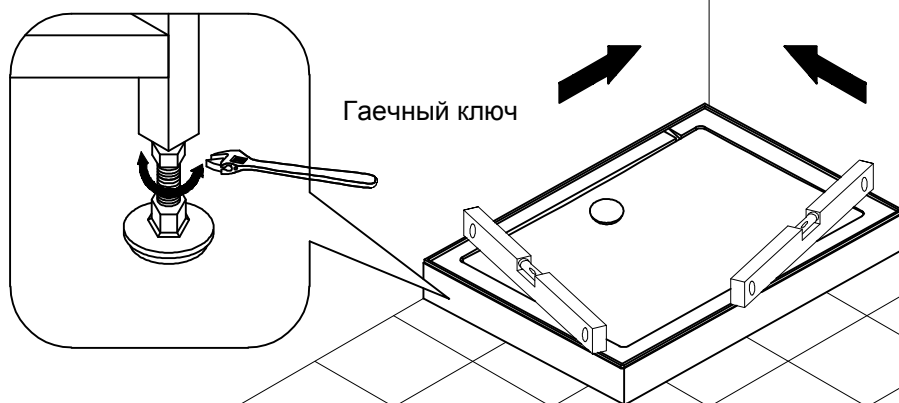

Гаечный ключ

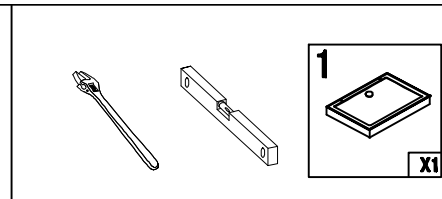

#### Уровень

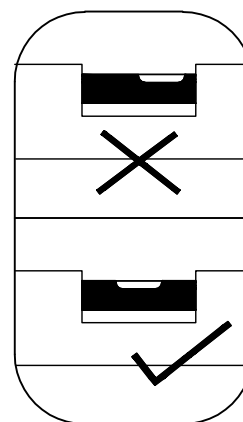

Неправильно

Правильно

(4)

Отвертка

Винт 2  
Профиль 3

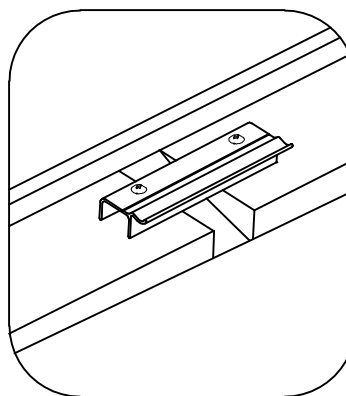
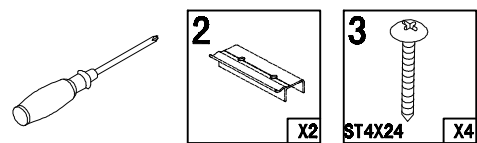
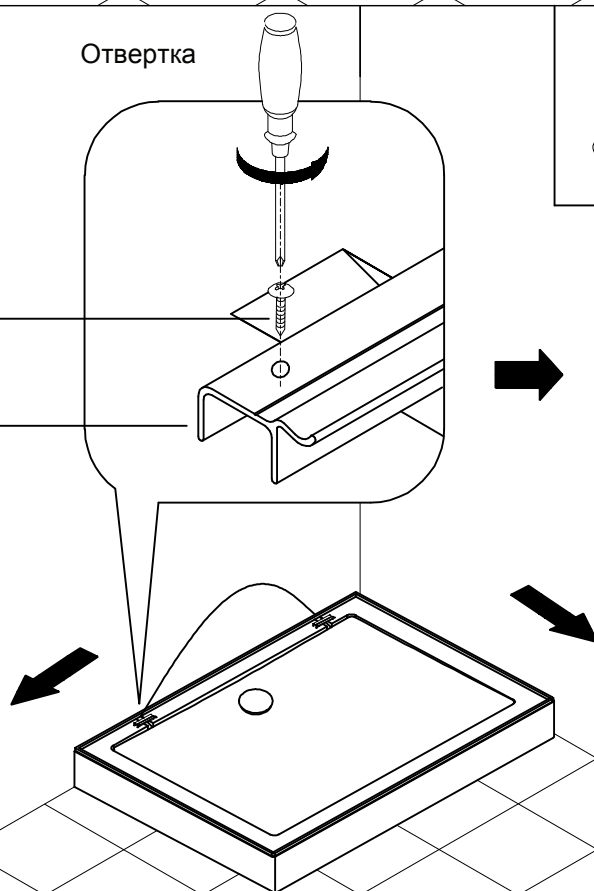

## (5) Установка передних стенок кабины

С помощью отвертки, ключа, винтов, уплотнительного материала и профиля, установите стеклянные стенки кабины как показано на рисунке ниже.

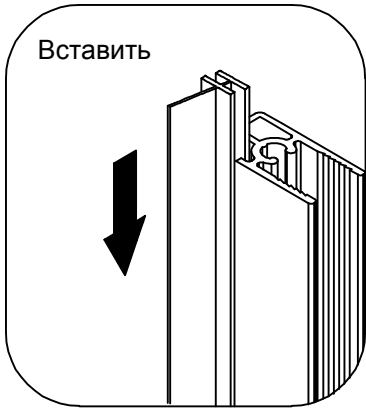
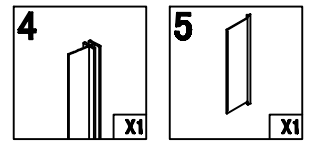

Профиль 4

Правая  
стеклянная  
стенка 5

## (6)

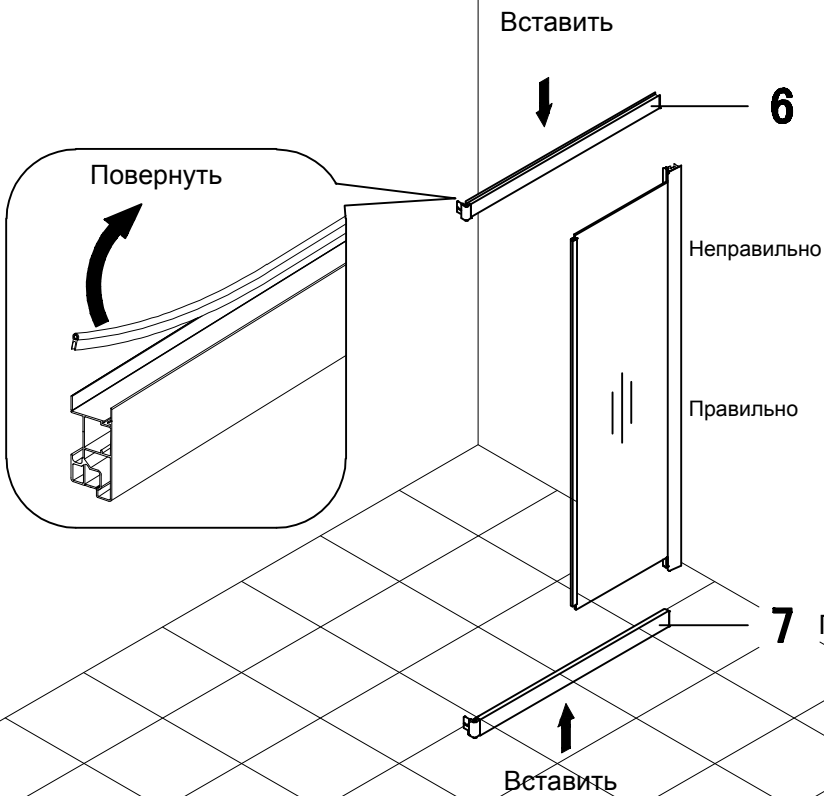
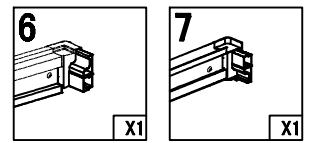

**Внимание!**

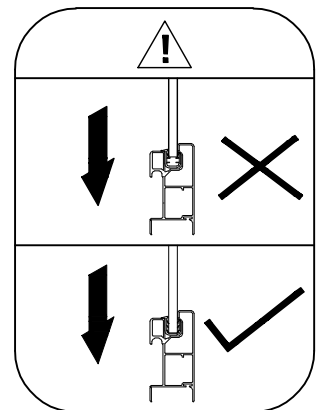

(7)

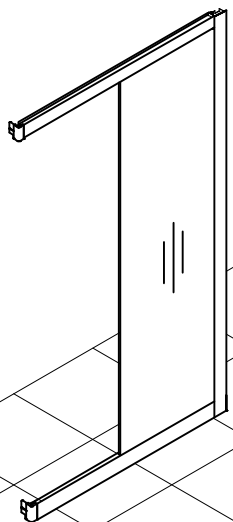
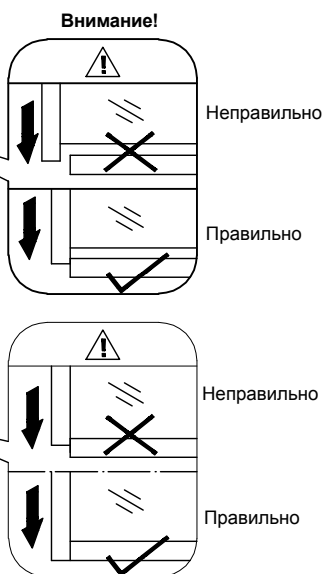
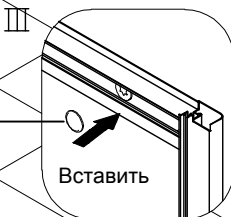
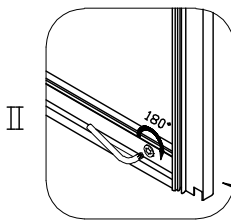
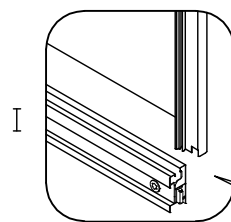
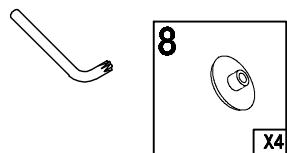

8

Вставить

(8)

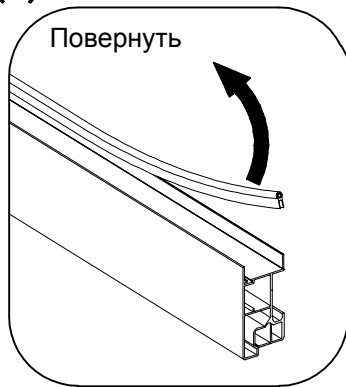
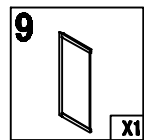

Левая  
стеклянная  
стенка

9

I

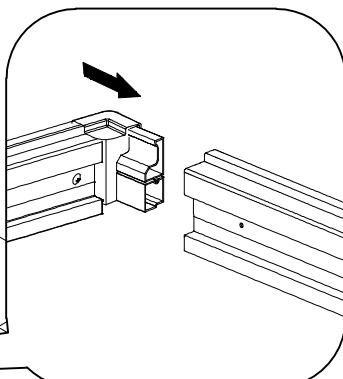
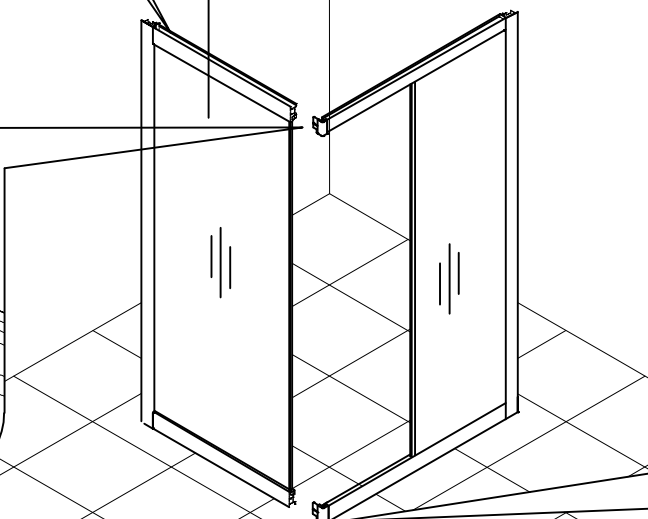
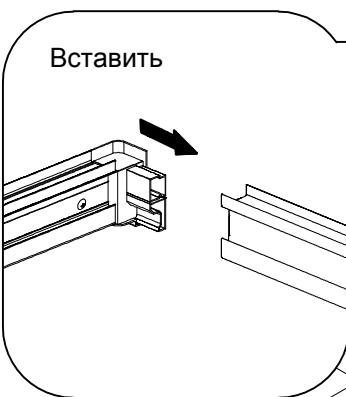

P6

(9)

С помощью винтов и отвертки, скрепите между собой правую и левую передние стенки.

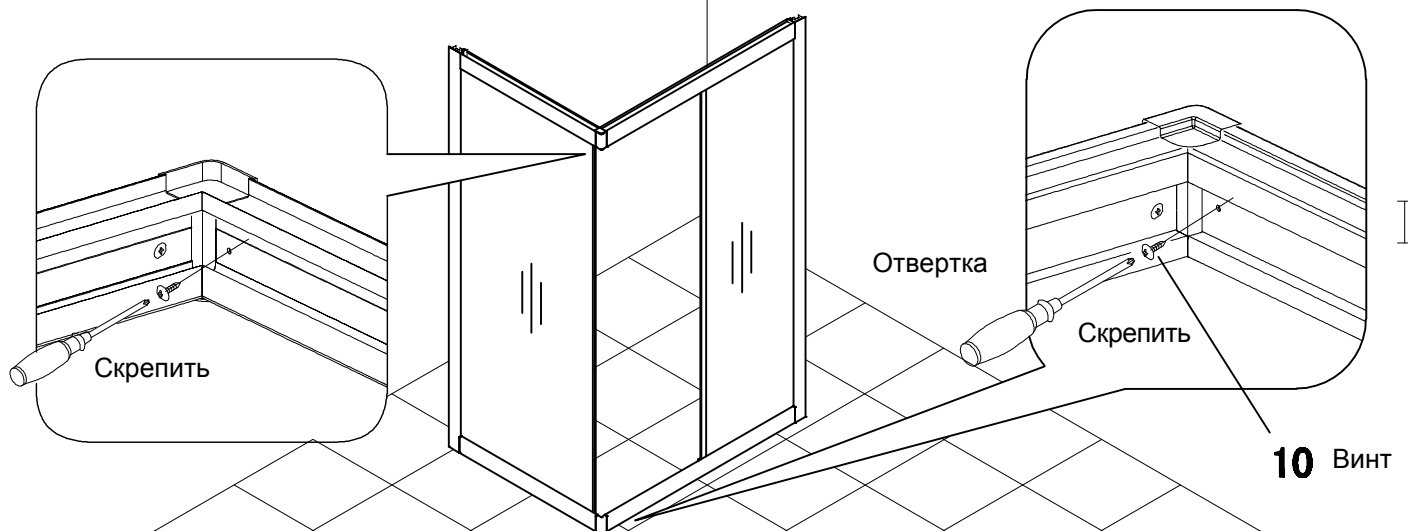
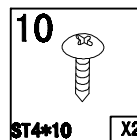
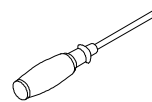

(10)

После фиксации стенок, установите их на поддон как показано на рисунке.

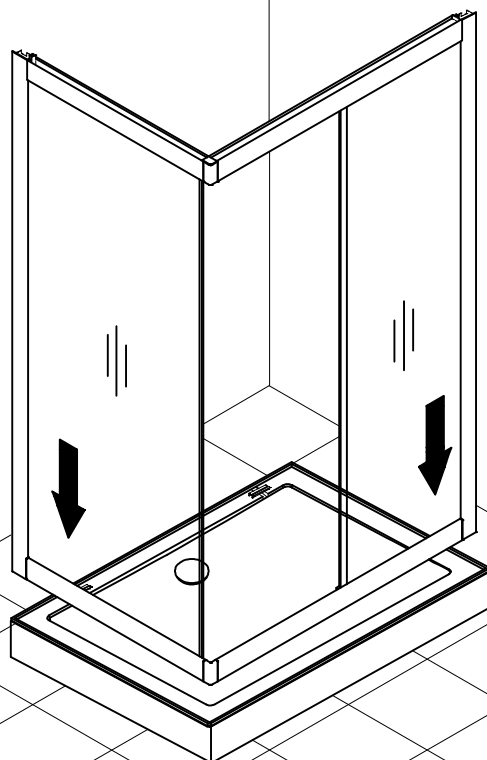



**(11)**

Убедитесь, что профиль стенок кабины правильно установлен на поддоне.

**Внимание!**

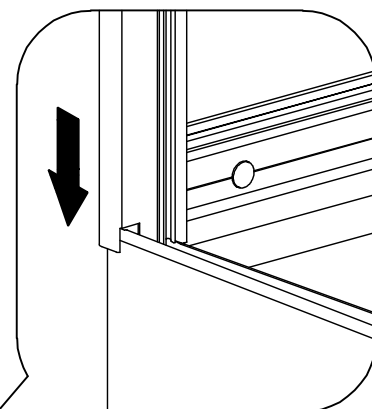
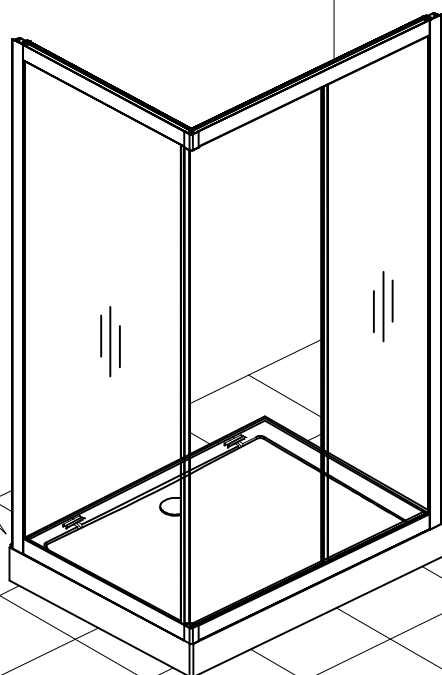

**(12) Установка задних стенок кабины**

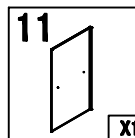

Задняя стенка

**11**

Вставить

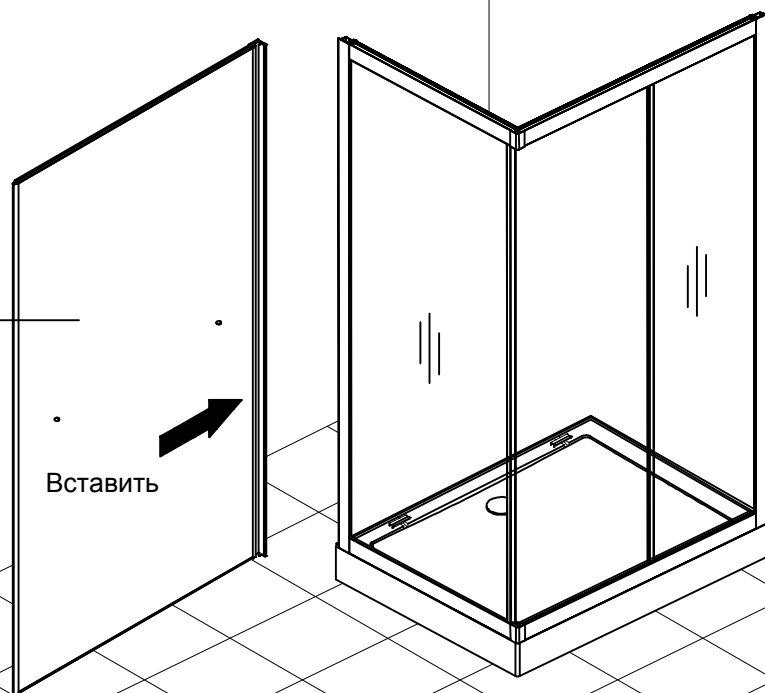

**P8**

**(13)**

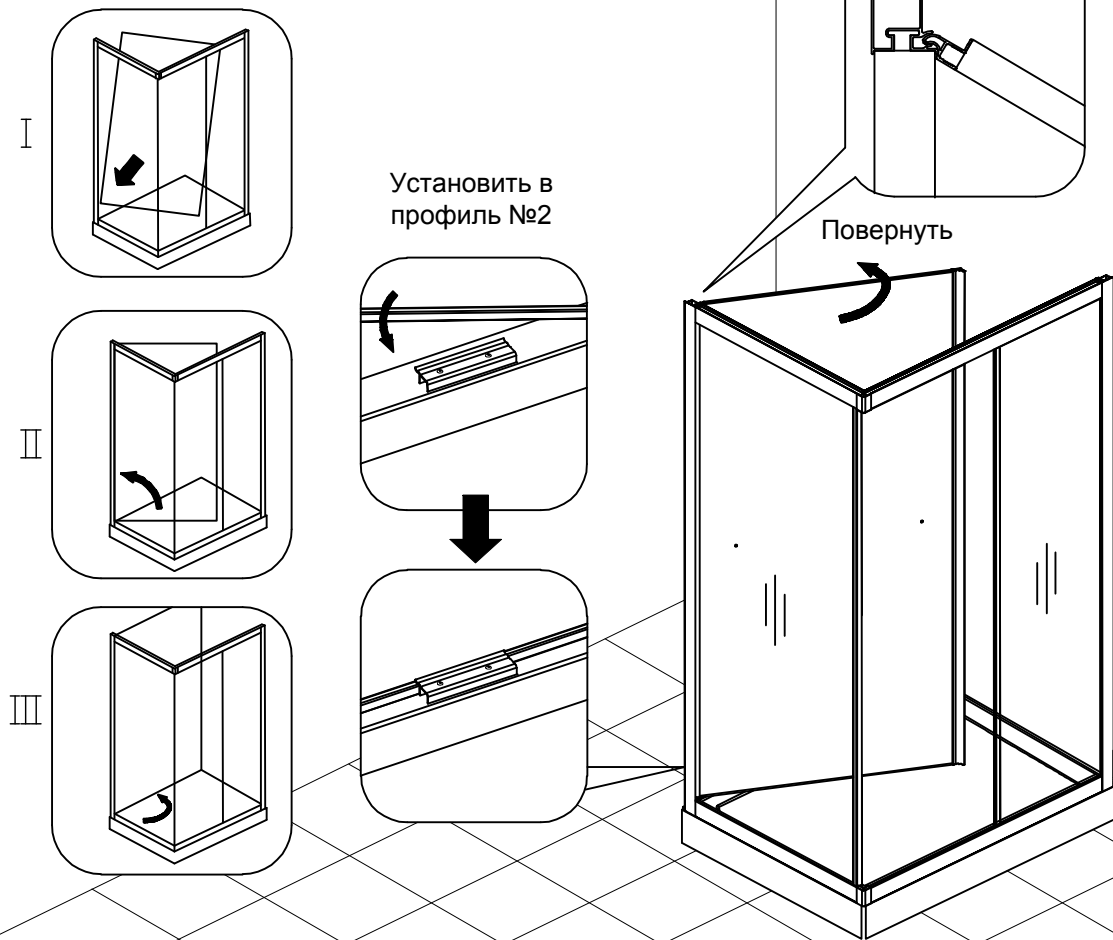

**(14) Установка стенки с панелью управления**

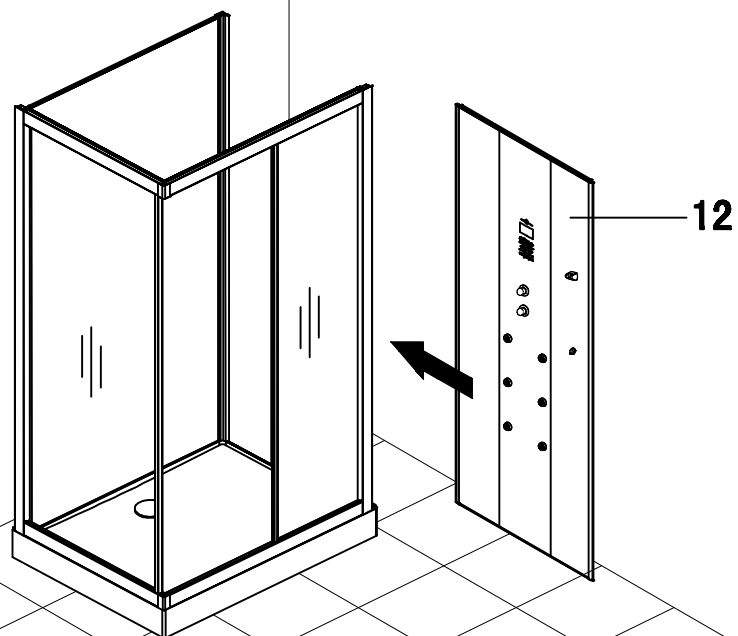
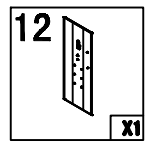

(15)

Повернуть

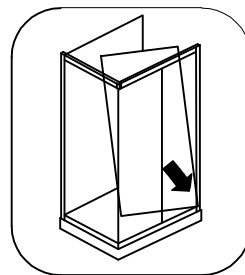
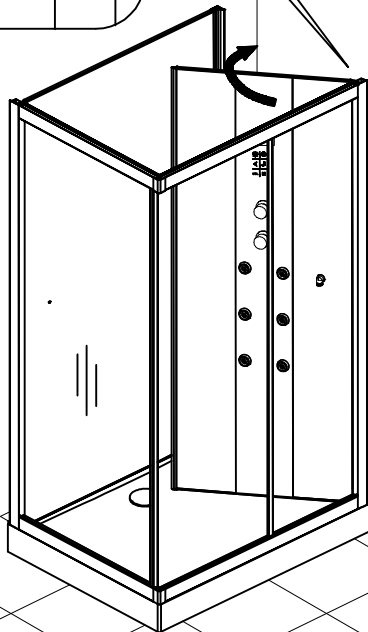
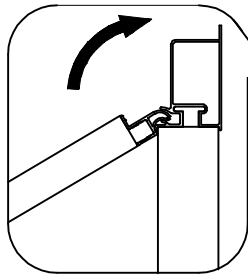

I Шаг

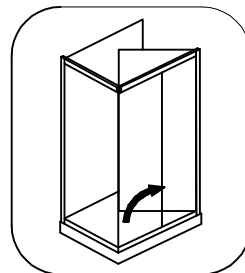

II Шаг

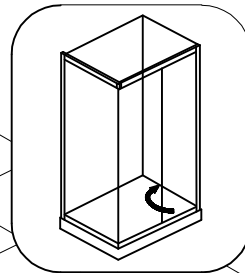

III Шаг

(16)

После установки стенок на поддон, убедитесь что они находятся "заподлицо" друг с другом, в противном случае крыша кабины не установится, либо между крышей и стенками будет зазор.

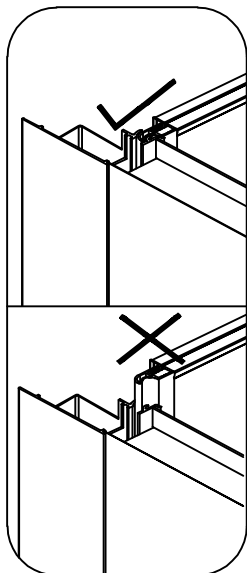

Правильно

Неправильно

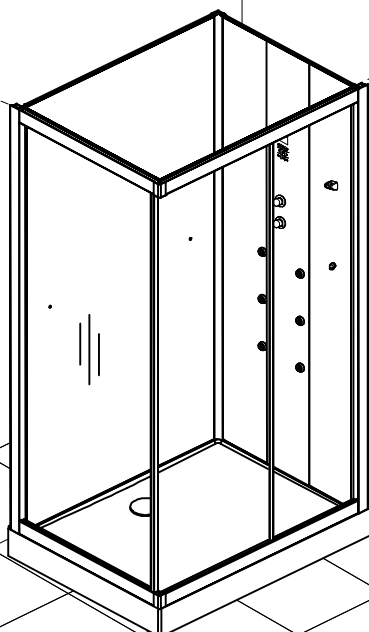

Правильно

Неправильно

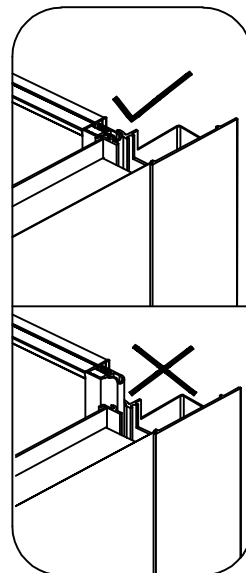

**(17) Установите угловой декоративный уплотнительный профиль внутри душевой кабины**

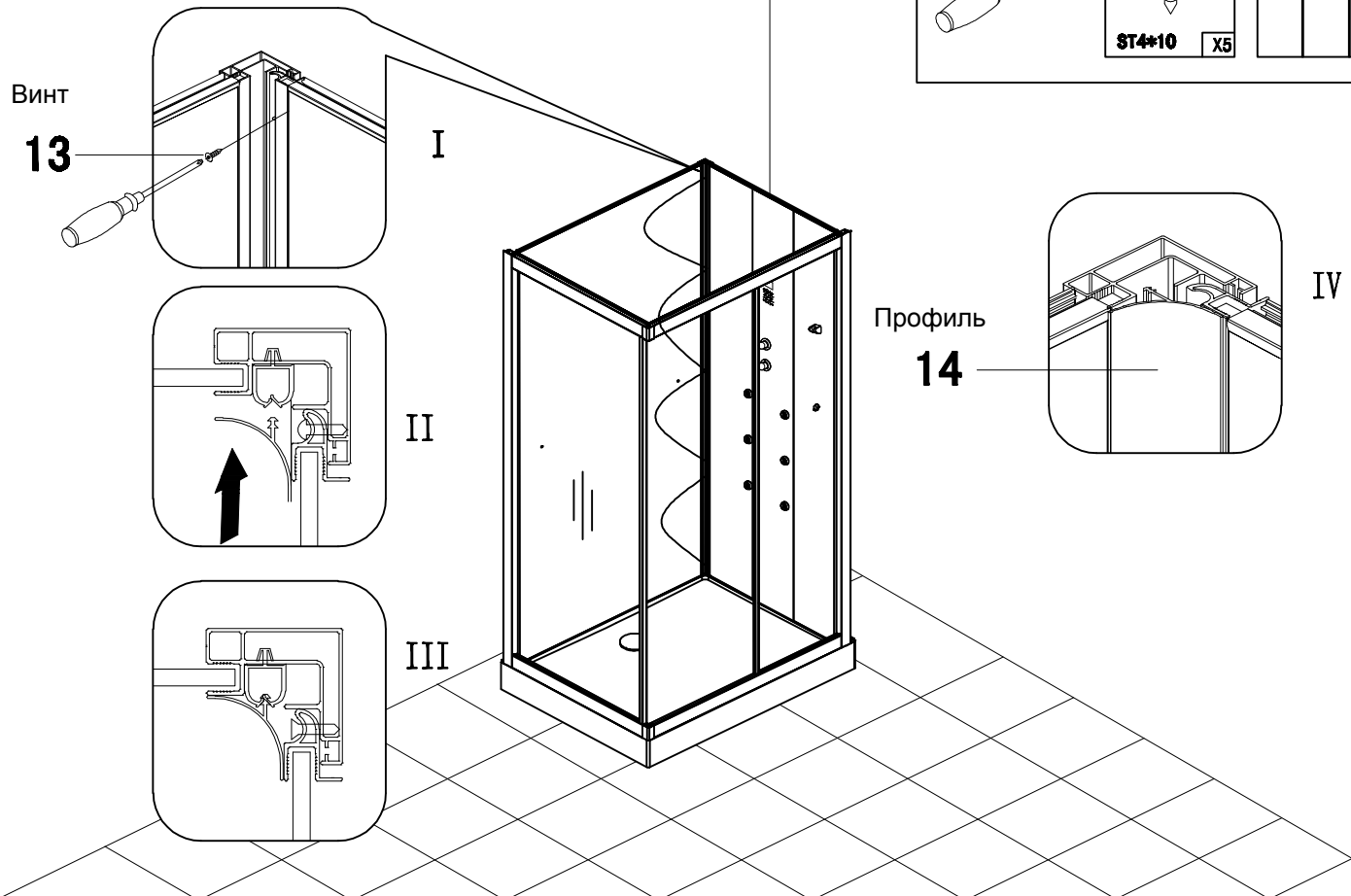
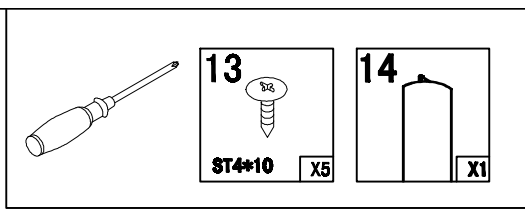

**(18) Установка дверцы кабины**

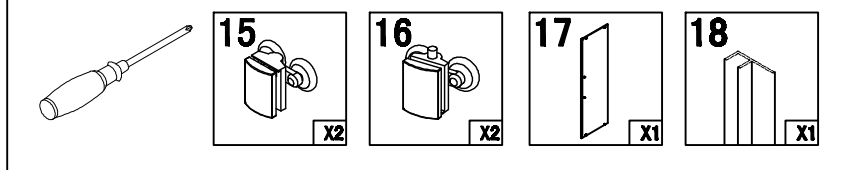

С помощью винтов и отвертки, установите и закрепите верхний и нижний ролики на дверцу кабины.

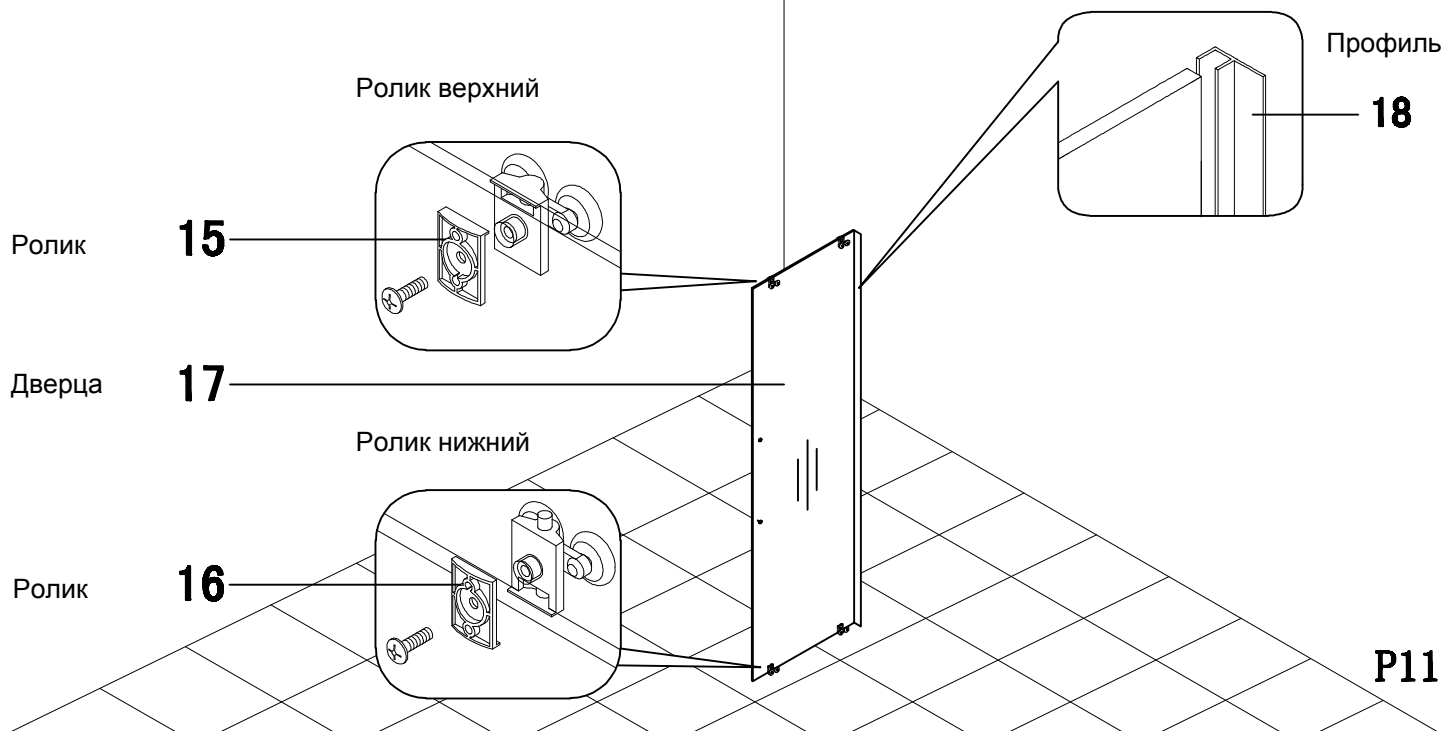

(21)

Установите дверцу кабины роликами в направляющие пазы верхнего и нижнего профилей.

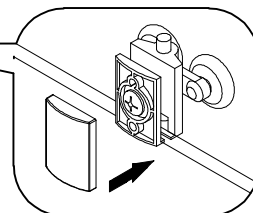
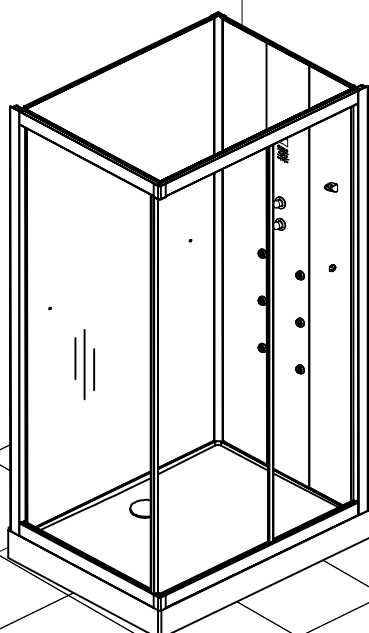
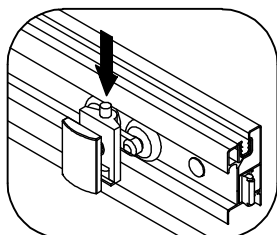
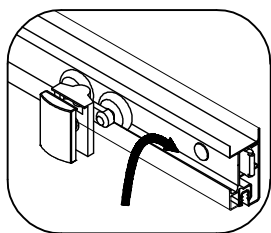

(22)

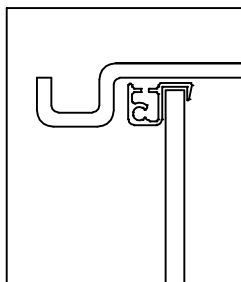
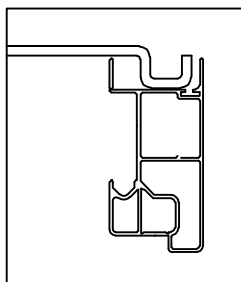
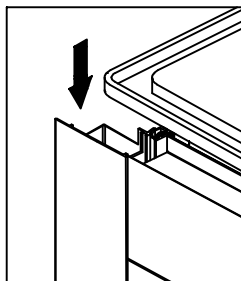

Крыша

19

Установка крыши кабины

19



Аккуратно установите крышу кабины в пазы верхних профилей.

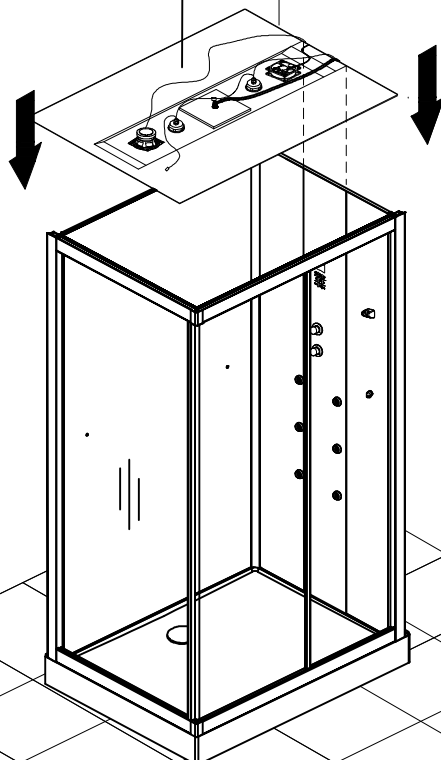

P12

**(23)**

Убедитесь чтобы крыша кабины была установлена правильно.

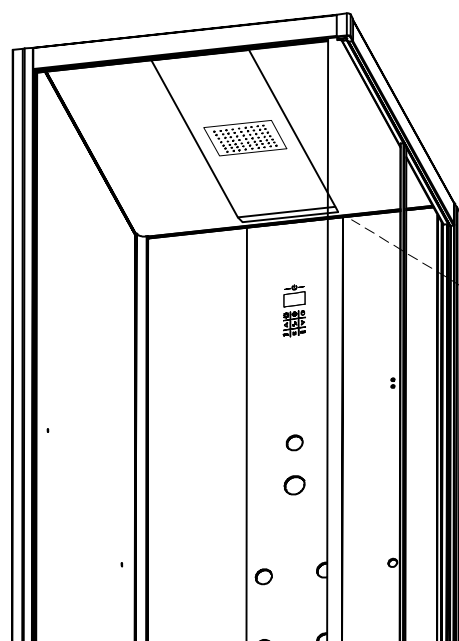

I

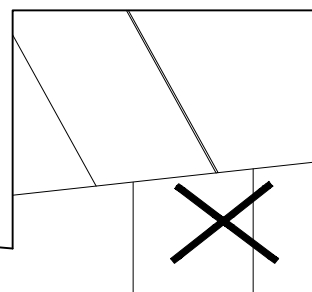
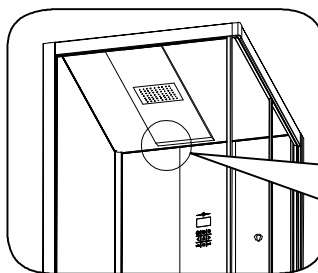

Неправильно

II

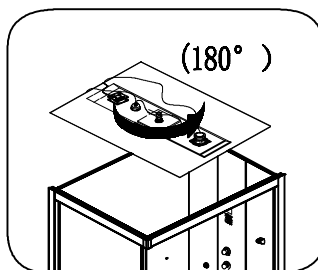

(180°)

III

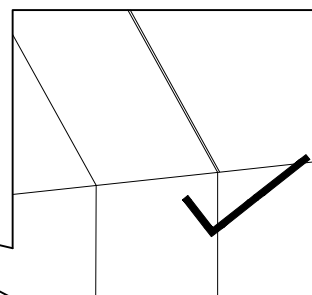
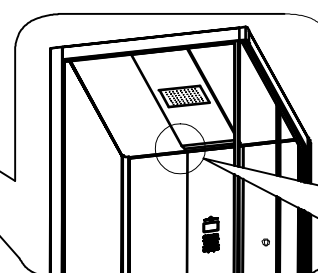

Правильно

**(24)**

Установка полочки

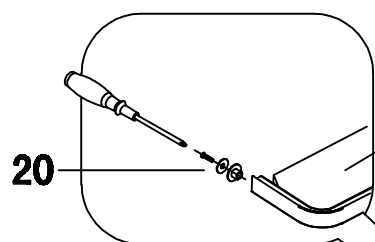
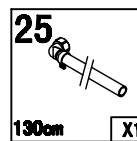
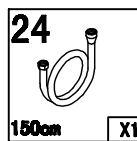
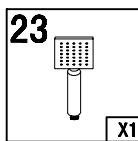
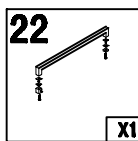
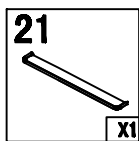
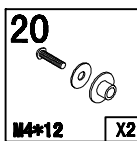
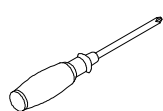

21

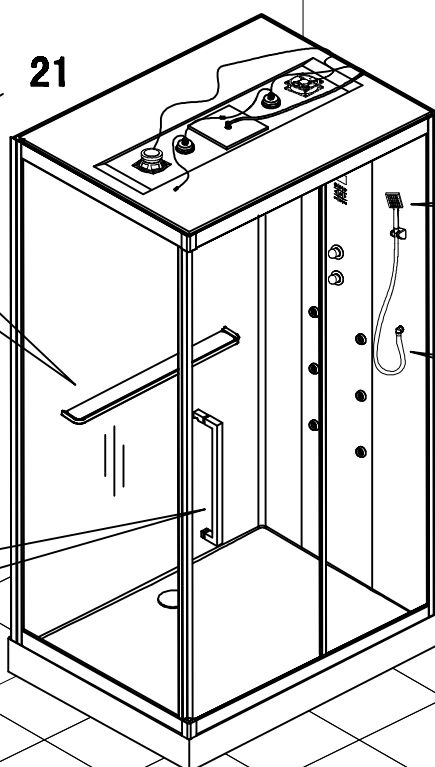

Установка ручного душа

23

24

25

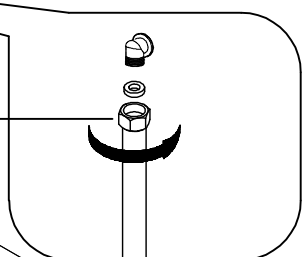
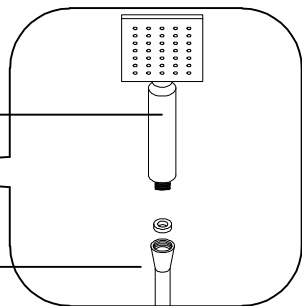

22

Установка ручки

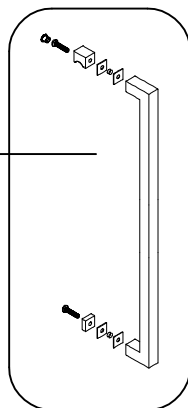

**P13**

## (26) Установка блока панели управления

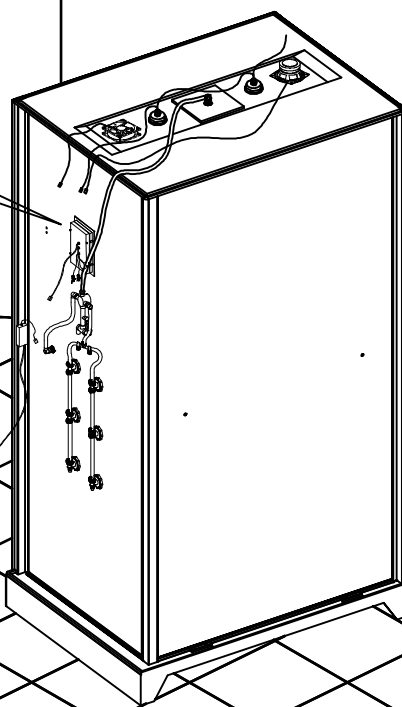
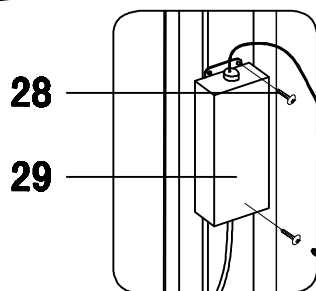
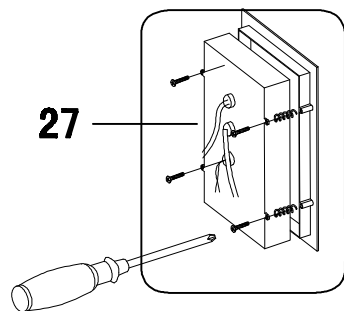
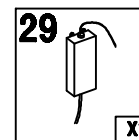
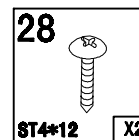
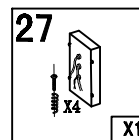
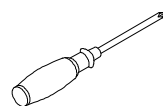

## (25) Подключение водопровода

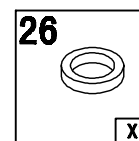
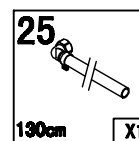
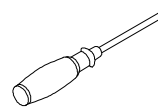

Шаг I

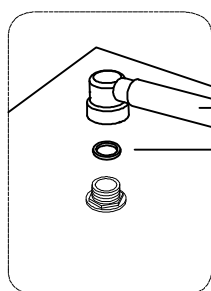

Шаг II

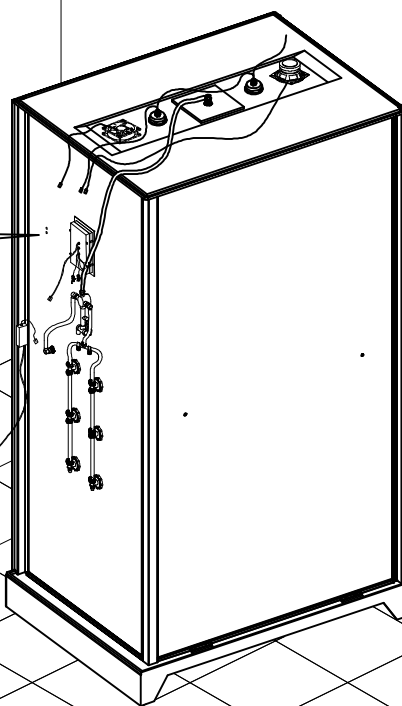
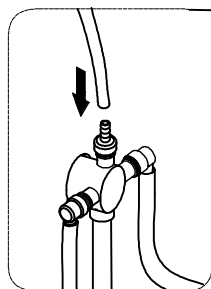

## (27) Схема подключения оборудования

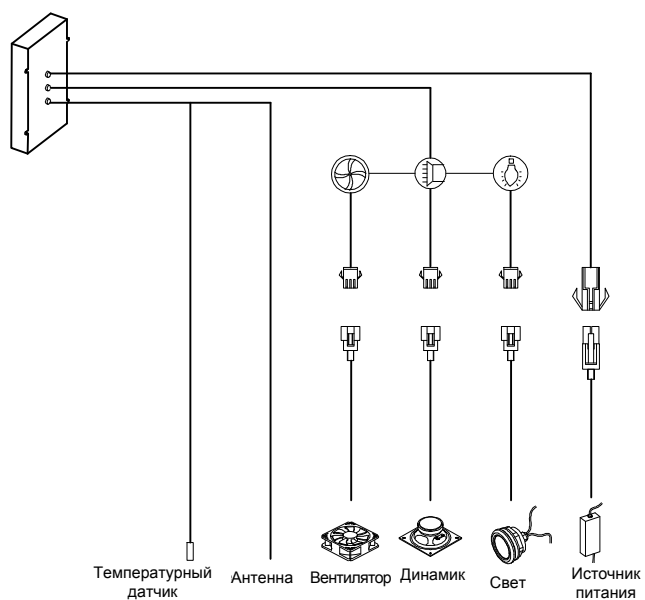

30  
100cm X2

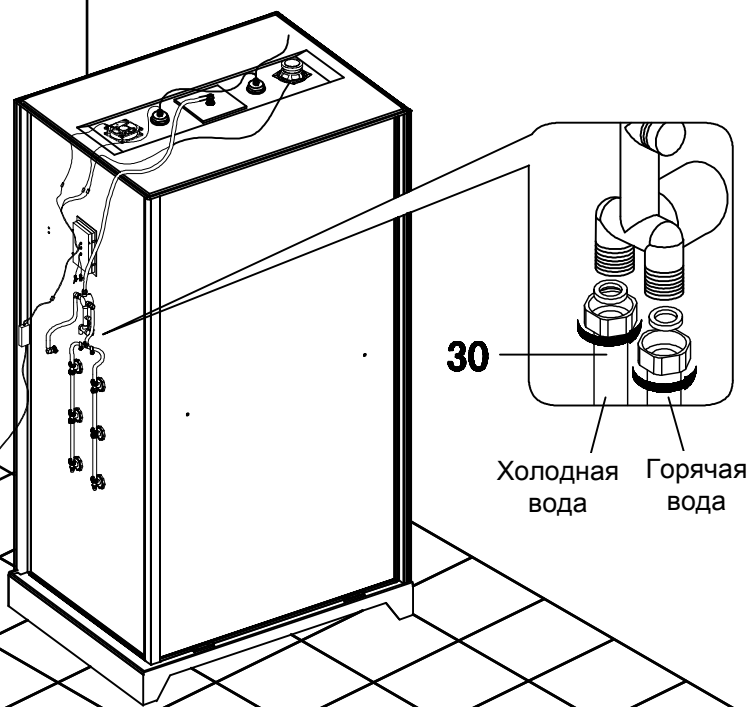

## (28) Подключение антенны и датчика температуры

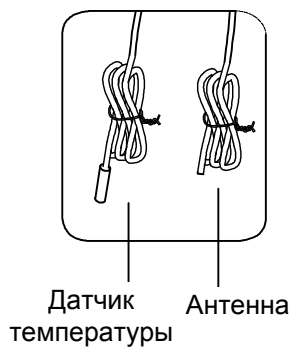

Закрепите датчик температуры и антенны у потолка.

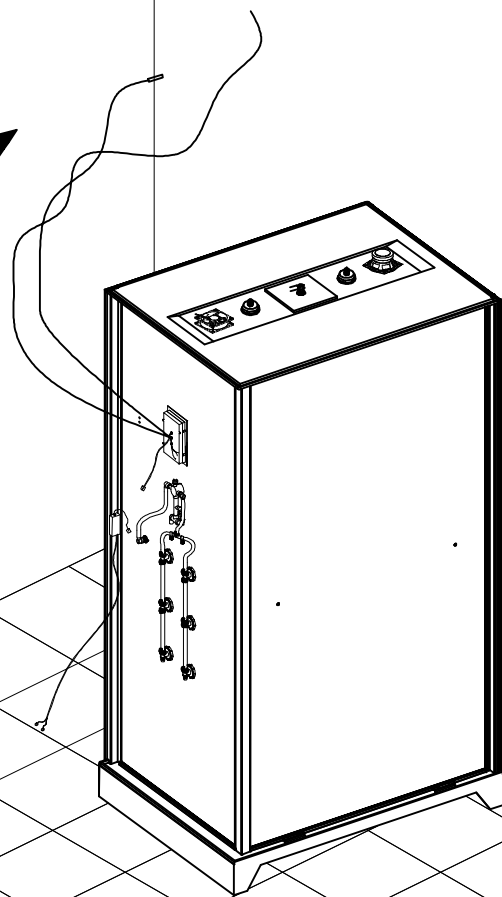

P15



(29)

1. Подключите шланги горячей и холодной воды к центральной системе водоснабжения.
2. Подсоедините сливной шланг кабины к канализационной трубе и обработайте герметиком.

31

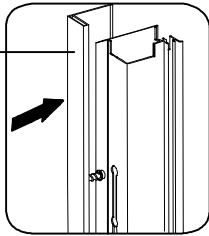

I Шаг

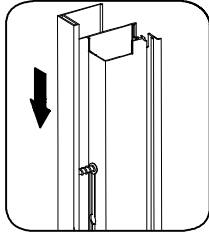

II Шаг

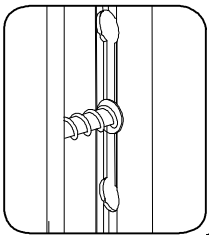

III Шаг

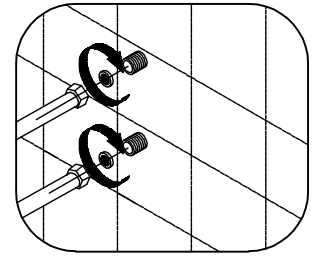
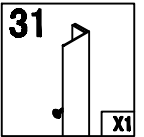
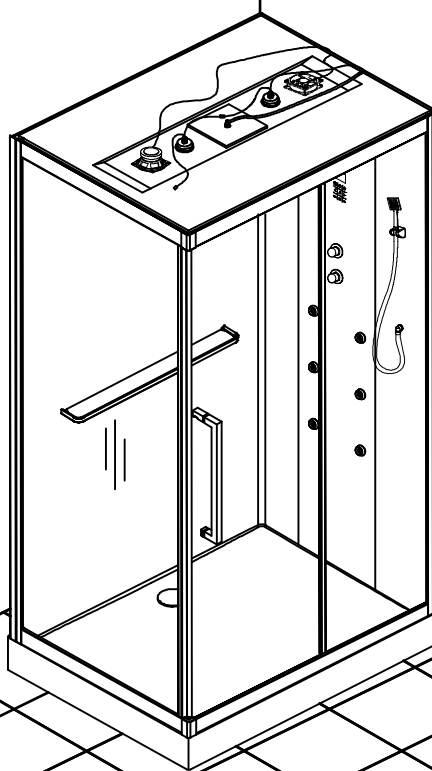

Труба

Герметик

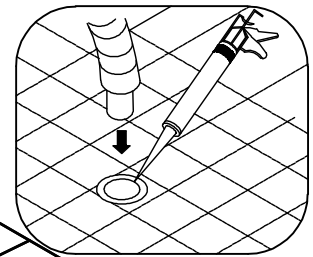

(30)

Установите душевую кабину в угол помещения

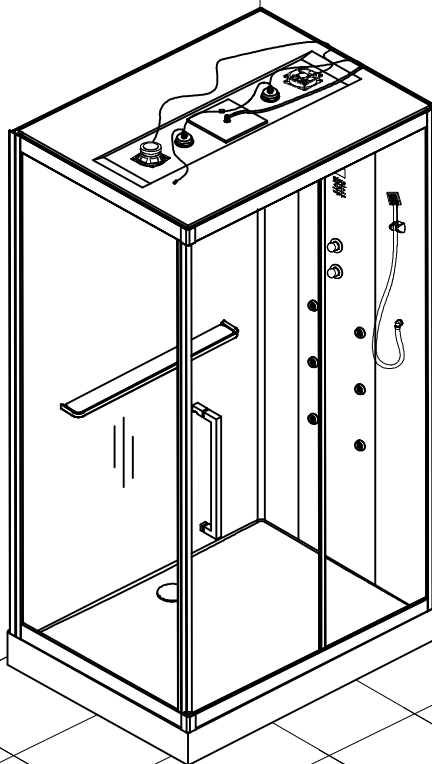

## Панель управления

Основные функции панели управления.

Панель управления имеет следующие функции:

1. Дисплей: Температура в помещении, громкость, частота радио, рабочее состояние вентилятора, света и т.д.
2. FM-цифровое радио: диапазон частот 87-108MHz. Пользователи могут вручную или автоматически искать каналы и регулировать громкость.
3. Датчики температуры: Температура в помещении.



Условное обозначение

-  Вкл./Выкл.
-  Подсветка
-  Вентиляция
-  Радио
-  Память
-  Громкость
-  FM
-  Выбор параметра
-  Выбор параметра
-  Замок

## Описание работы панели управления

### 1. Вкл./Выкл.

Кнопка  на панели управления, включает и выключает систему.

При нажатии на кнопку включается подсветка, а на дисплее отображается температура в помещении.

При повторном нажатии на кнопку система выключается.

### 2. Вентиляция

При нажатии на кнопку  включится вентиляция. На дисплее будет гореть индикаторная лампочка. При повторном нажатии вентиляция выключится.

### 3. Подсветка



Подсветка включается при включении системы и при нажатии кнопки 

При включенной подсветке, на дисплее будет гореть индикаторная лампочка.

### 4. FM / Радио

Нажмите на панели управления кнопку  для включения и выключения FM и радио.

Если при включении отображается радиочастота, значит включена функция радио.

В режиме радио нажмите кнопку  для выбора мелодии. Для выбора частоты нажмите кнопки  ,  Диапазон частоты радио 87,5-108MHz

Для регулировки громкости нажмите кнопку



Затем используйте кнопки



Шкала громкости от 0 до 10

Для автопоиска и сохранения радиостанций нажмите кнопку  и удерживайте ее в течении 2 секунды.

В памяти может быть сохранено 15 радиостанций

## 5. Функция замка

После включения системы при несовершении в течении 15-ти минут никаких действий, клавиатура автоматически будет заблокирована.

Для разблокировки клавиатуры нажмите кнопку



и удерживайте ее в течении 1,5 секунд.

## Технические параметры

Параметр			
Номинальное напряжение	<b>AC220</b>	Номинальная частота	<b>50/60Hz</b>
Номинальный ток	<b>&lt;1A</b>	Номинальная мощность	<b>20W</b>
Мера предосторожности	<b>&gt;20M</b>	Класс водонепроницаемости	<b>IPX4</b>
Параметр			
	Номинальное напряжение	Номинальная частота	Номинальная мощность
Подсветка	<b>DC12V</b>		<b>8W</b>
Вентилятор	<b>DC12V</b>		<b>3W</b>
Динамик			<b>8W</b> внешний
Параметр			
Размеры	<b>253*163*36.5</b>		
Блок управления	Отсутствует		

### Примечание:

1. Пожалуйста, не изменяйте технические параметры изделия.
2. Изделие соответствует национальному стандарту «Безопасность бытовых и аналогичных электрических приборов» GB4706.1-2005.
3. Установка клавиатуры крепится в приложении.

## Неисправности и способы их устранения

В случае любой неисправности, пожалуйста, обратитесь в специализированный сервисный центр для ее устранения.

Неисправность	Причина неисправности и способы ее устранения
Система не включается	1. Нет источника питания. Проверьте наличие питания в сети. При наличии питания в сети, но не включении системы, замените панель управления и попробуйте снова.
Не работает вентилятор или подсветка	1. Проверьте напряжение в сети. Для подсветки и вентилятора должно быть 12В. Если напряжение есть, но подсветка или вентилятор не работает, необходимо их заменить. 2. Если напряжения на выходе подсветки или вентилятора нет, возможно перебит кабель или плохой контакт в соединениях. Проверьте соединение.
Плохое качество работы радио	1. Неправильно выбрана радиочастота. Попробуйте выбрать другую частоту. Если качество не изменится, значит нет сигнала с антенны, либо на нее идут помехи. Попробуйте вывести антенну в другое место.

### Заключительное положение

1. Компания ORANS оставляет за собой право на изменение дизайна изделия и его описания без предварительного уведомления.
2. Данное руководство предназначено в качестве справки.
3. Установка и техническое обслуживание должны производиться только специалистами или сервисным центром компании, в противном случае, компания не несет никакой ответственности за какие-либо поломки или неисправности, вызванные нарушением пользователями данного руководства.